

Data	Escala	Aprov.
2013/02/18	1/50	EPROD

Vitrina VISTA  
Vitrine VISTA - VISTA Display Case

V VST VS CG VDA (VISTA Vitrina Ventilada Superior c/ Grupo Vidros Direitos Altos)  
(Vitrine VISTA Ventilée Supérieure Groupe Logé Vitres Droites Haut)  
(Display counter VISTA Upper Ventilated Built Unit Straight High Glass)  
(Vitrina VISTA Ventilada Superior c/ Grupo Vidrio Rectos Altos)  
(Vetrina VISTA Ventilata Superiore c/ Gruppo Vetri Dritti Alto)

V VST VS SG VDA (Vitrina VISTA Ventilada Superior s/ Grupo Vidros Direitos Altos)  
(Vitrine VISTA Ventilée Supérieure Groupe Extérieur Vitres Droites Haut)  
(Display counter VISTA Upper Ventilated Remote Unit Straight High Glass)  
(Vitrina VISTA Ventilada Superior s/ Grupo Vidrio Rectos Altos)  
(Vetrina VISTA Ventilata Superiore s/ Gruppo Vetri Dritti Alto)

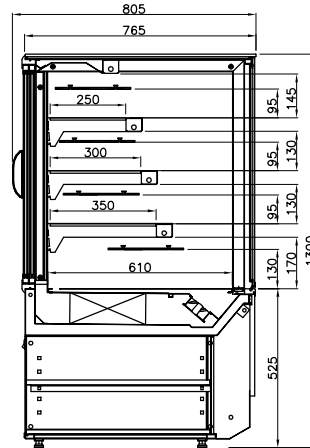
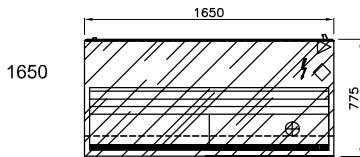
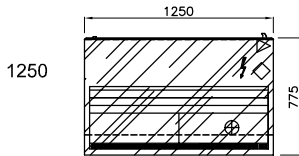
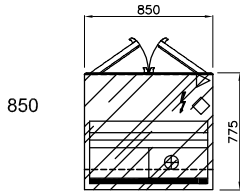
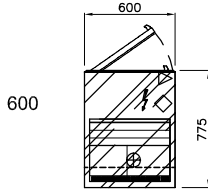

Escala / Écaille / Scale / Escala / Scala: 1/25

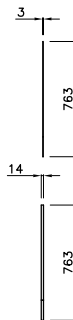

Lateral de vitrina e acoplamento com caixa

Joue la Vitrine et accouplable avec caisse  
Display Case Side-Panels and coupled with box  
Lateral de Vitrina e acoplamiento con cajas  
Spalla per Vetrina e accoppiamento con scatole

Lateral acoplamento (Tipologias e/ou temperaturas diferentes)

Joue Accouplable (Typologies et/ou différentes températures)  
Coupled Side-Panels (Typologies and/or different temperatures)  
Lateral de Acoplamiento (Tipologías y/o diferentes temperaturas)  
Spalla per Accoppiamento (Tipologie e/o diverse temperature)

⚡ Posicionamento do quadro eléctrico

Positionnement Boîtier Électrique  
Control Panel Position  
Posición del Cuadro Eléctrico  
Posizionamento del Quadro Elettrico

◇ Ligações Termodinâmicas

Liquide / Suction Ligne  
Liquide / Suction Line  
Aspiración e Salida Liquido  
Entrata / Uscita Frigorifera

⊕ Ponto de esgoto

Point d'Écoulement  
Drainage Point  
Punto de Desagüe  
Punto di Scarico Idrico

▷ Ponto de alimentação Elétrica

Point d'Alimentation Électrique  
Electric Power Supply  
Punto de Alimentación Eléctrica  
Punto di Alimentazione Elettrica

Todas as Dimensões em mm  
Toutes les Dimensionne en mm  
All dimensions in mm  
Todas las Dimensiones en mm  
Tutte le dimensioni in mm

Data	Escala	Aprov.
2013/02/18	1/50	EPROD

Vitrina VISTA  
Vitrine VISTA - VISTA Display Case

V VST VS CG VC (Vitrina VISTA Ventilada Superior c/ Grupo Vidros Curvos)  
(Vitrine VISTA Ventilée Supérieure Groupe Logé Vitres Bombées)  
(Display counter VISTA Upper Ventilated Built Unit Curved Glasses)  
(Vitrine VISTA Ventilada Superior c/ Grupo Vidrio Curvos)  
(Vetrina VISTA Ventilata Superiore c/ Gruppo Vetri Curvi)

V VST VS SG VC (Vitrina VISTA Ventilada Superior s/ Grupo Vidros Direitos Altos)  
(Vitrine VISTA Ventilée Supérieure Groupe Extérieur Vitres Bombées)  
(Display counter VISTA Upper Ventilated Remote Unit Curved Glasses)  
(Vitrine VISTA Ventilada Superior s/ Grupo Vidrio Curvos)  
(Vetrina VISTA Ventilata Superiore s/ Gruppo Vetri Curvi)

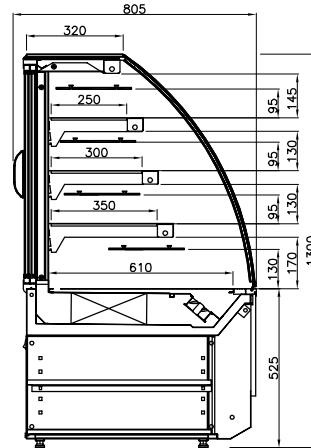
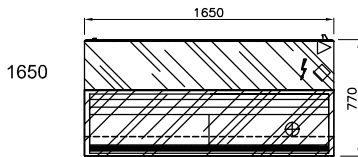
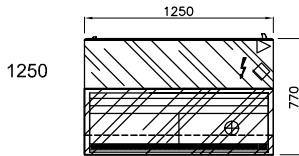
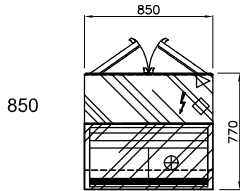
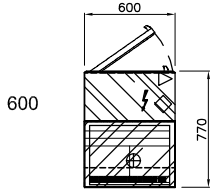

Escala / Écaille / Scale / Escala / Scala: 1/25



Lateral de vitrina e acoplamento com caixa

Joue la Vitrine et accouplable avec caisse  
Display Case Side-Panels and coupled with box  
Lateral de Vitrina e acoplamiento con cajas  
Spalla per Vetrina e accoppiamento con scatole

Lateral acoplamento (Tipologias e/ou temperaturas diferentes)

Joue Accouplable (Typologies et/ou différentes températures)  
Coupled Side-Panels (Typologies and/or different temperatures)  
Lateral de Acoplamiento (Tipologías y/o diferentes temperaturas)  
Spalla per Accoppiamento (Tipologie e/o diverse temperature)

⚡ Posicionamento do quadro eléctrico

Positionnement Boîtier Électrique  
Control Panel Position  
Posición del Cuadro Eléctrico  
Posizionamento del Quadro Elettrico

◇ Ligações Termodinâmicas

Liquide / Suction Ligne  
Liquide / Suction Line  
Aspiración e Salida Liquido  
Entrata / Uscita Frigorifera

⊕ Ponto de esgoto

Point d'Écoulement  
Drainage Point  
Punto de Desagüe  
Punto di Scarico Idrico

▷ Ponto de alimentação Elétrica

Point d'Alimentation Électrique  
Electric Power Supply  
Punto de Alimentación Eléctrica  
Punto di Alimentazione Elettrica

Todas as Dimensões em mm  
Toutes les Dimensione en mm  
All dimensions in mm  
Todas las Dimensiones en mm  
Tutte le dimensioni in mm

01
02
03
04
05
06
07
08
09
10
11
12
13
14
15
16
17
18

Data	Escala	Aprov.
2013/02/18	1/50	EPROD

**VM VST CG VC** (Vitrina Mural VISTA C/ Grupo Ventilado Vidros Curvos)  
(Vitrine Murale VISTA Ventilée Built Unit Curved Glasses)  
(Grab'n'go VISTA W/Fan Assisted Refrigeration Groupe logé Vitres Bombées)  
(Vitrina Mural VISTA Ventilado c/ Grupo Vidrio Curvos)  
(Vetrina Murale VISTA Ventilato c/ Gruppo Vetri Curvi)

**VM VST SG VC** (Vitrina VISTA Mural s/ Grupo Ventilado Vidros Curvos)  
(Vitrine VISTA Murale Ventilée Remote Unit Curved Glasses)  
(Grab'n'go VISTA W/Fan Assisted Refrigeration Groupe Extérieur Vitres Bombées)  
(Vitrina Mural VISTA Ventilado s/ Grupo Vidrio Curvos)  
(Vetrina Murale VISTA Ventilato s/ Gruppo Vetri Curvi)

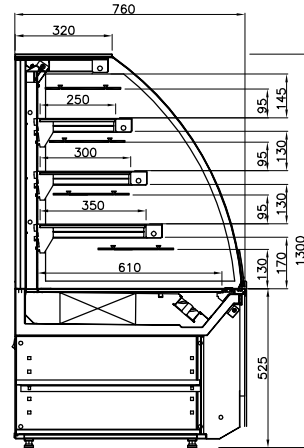
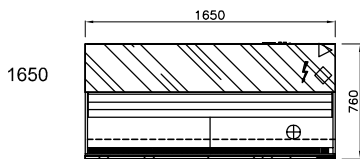
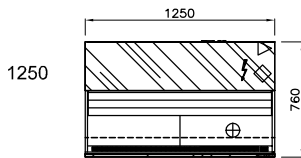
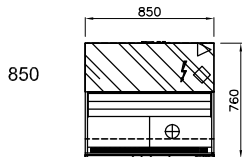
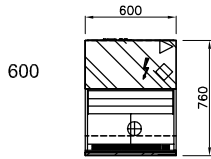

Escala / Écaille / Scale / Escala / Scala: 1/25

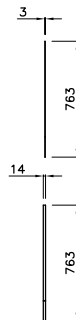

**Lateral de vitrina e acoplamento com caixa**

Joue la Vitrine et accouplable avec caisse  
Display Case Side-Panels and coupled with box  
Lateral de Vitrina e acoplamiento con cajas  
Spalla per Vetrina e accoppiamento con scatole

**Lateral acoplamento (Tipologias e/ou temperaturas diferentes)**

Joue Accouplable (Typologies et/ou différentes températures)  
Coupled Side-Panels (Typologies and/or different temperatures)  
Lateral de Acoplamiento (Tipologías y/o diferentes temperaturas)  
Spalla per Accoppiamento (Tipologie e/o diverse temperature)

**⚡ Posicionamento do quadro eléctrico**

Positionnement Boîtier Électrique  
Control Panel Position  
Posición del Cuadro Eléctrico  
Posizionamento del Quadro Elettrico

**◇ Ligações Termodinâmicas**

Liquide / Suction Ligne  
Liquide / Suction Line  
Aspiración e Salida Liquido  
Entrata / Uscita Frigorifera

**⊕ Ponto de esgoto**

Point d'Écoulement  
Drainage Point  
Punto de Desagüe  
Punto di Scarico Idrico

**▷ Ponto de alimentação Elétrica**

Point d'Alimentation Électrique  
Electric Power Supply  
Punto de Alimentación Eléctrica  
Punto di Alimentazione Elettrica

01
02
03
04
05
06
07
08
09
10
11
12
13
14
15
16
17
18

Todas as Dimensões em mm  
Toutes les Dimensione en mm  
All dimensions in mm  
Todas las Dimensiones en mm  
Tutte le dimensioni in mm

PT	FR	EN	ES	IT
----	----	----	----	----

Data	Escala	Aprov.
2013/02/18	1/50	EPROD

V VST CH CG VDA (Vitrine VISTA Refrigerada Ventilada Chocolate Superior c/ Grupo Vidros Direitos Altos)  
(Vitrine VISTA Réfrigère Ventilée Chocolats Groupe Logé Vitres Droites Haut)  
(Display counter VISTA ventilated Refrigerated Chocolates Built Unit Straight High Glass)  
(Vitrine VISTA Refrigerada Ventilada Cholates c/ Grupo Vidrio Rectos Altos)  
(Vetrina VISTA Refrigerata Ventilata Cioccolatini c/ Gruppo Vetri Dritti Alto)

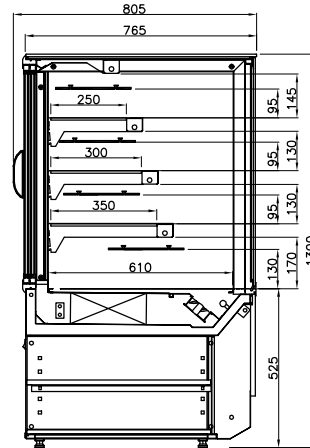
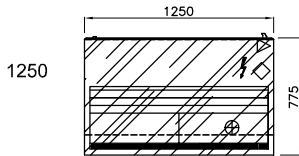
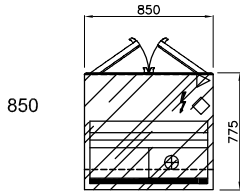
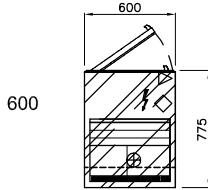

Escala / Écaille / Scale / Escala / Scala: 1/25

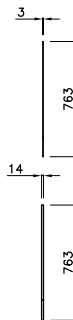

**Lateral de vitrina e acoplamento com caixa**

Joue la Vitrine et accouplable avec caisse  
Display Case Side-Panels and coupled with box  
Lateral de Vitrina e acoplamiento con cajas  
Spalla per Vetrina e accoppiamento con scatole

**Lateral acoplamento (Tipologias e/ou temperaturas diferentes)**

Joue Accouplable (Typologies et/ou différentes températures)  
Coupled Side-Panels (Typologies and/or different temperatures)  
Lateral de Acoplamiento (Tipologías y/o diferentes temperaturas)  
Spalla per Accoppiamento (Tipologie e/o diverse temperature)

**⚡ Posicionamento do quadro eléctrico**

Positionnement Boîtier Électrique  
Control Panel Position  
Posición del Cuadro Eléctrico  
Posizionamento del Quadro Elettrico

**◇ Ligações Termodinâmicas**

Liquide / Suction Ligne  
Liquide / Suction Line  
Aspiración e Salida Liquido  
Entrata / Uscita Frigorifera

**⊕ Ponto de esgoto**

Point d'Écoulement  
Drainage Point  
Punto de Desagüe  
Punto di Scarico Idrico

**▷ Ponto de alimentação Elétrica**

Point d'Alimentation Électrique  
Electric Power Supply  
Punto de Alimentación Eléctrica  
Punto di Alimentazione Elettrica

Todas as Dimensões em mm  
Toutes les Dimensione en mm  
All dimensions in mm  
Todas las Dimensiones en mm  
Tutte le dimensioni in mm

Data	Escala	Aprov.
2012/08/09	1/50	EPROD

V VST CH CG VC (VISTA Vitrina Refrigerada Ventilada Chocolate c/ Grupo Vidros Curvos)  
(Vitrine VISTA Réfrigéré ventilée Chocolats Groupe Logé Vitres Bombées)  
(Display counter VISTA Ventilated Refrigerated Chocolates Built Unit Curved Glasses)  
(Vitrina VISTA Refrigerada Ventilada Cholates c/ Grupo Vidrio Curvos)  
(Vetrina VISTA Refrigerata Cioccolatini c/ Gruppo Vetri Curvi)

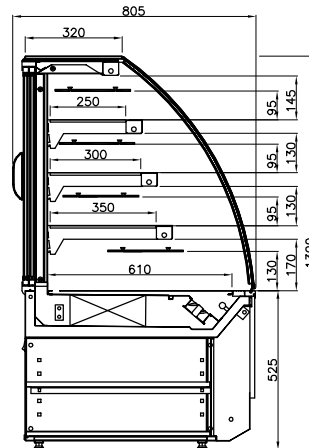
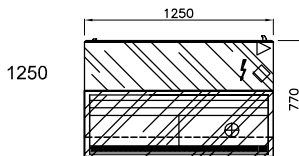
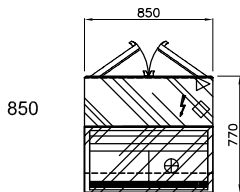
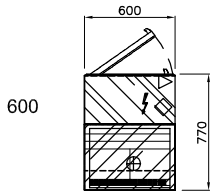

Escala / Écaille / Scale / Escala / Scala: 1/25



**Lateral de vitrina e acoplamento com caixa**

Joue la Vitrine et accouplable avec caisse  
Display Case Side-Panels and coupled with box  
Lateral de Vitrina e acoplamiento con cajas  
Spalla per Vetrina e accoppiamento con scatole

**Lateral acoplamento (Tipologias e/ou temperaturas diferentes)**

Joue Accouplable (Typologies et/ou différentes températures)  
Coupled Side-Panels (Typologies and/or different temperatures)  
Lateral de Acoplamiento (Tipologías y/o diferentes temperaturas)  
Spalla per Accoppiamento (Tipologie e/o diverse temperature)

**⚡ Posicionamento do quadro eléctrico**

Positionnement Boîtier Électrique  
Control Panel Position  
Posición del Cuadro Eléctrico  
Posizionamento del Quadro Elettrico

**◇ Ligações Termodinâmicas**

Liquide / Suction Ligne  
Liquide / Suction Line  
Aspiración e Salida Liquido  
Entrata / Uscita Frigorifera

**⊕ Ponto de esgoto**

Point d'Écoulement  
Drainage Point  
Punto de Desagüe  
Punto di Scarico Idrico

**▷ Ponto de alimentação Elétrica**

Point d'Alimentation Électrique  
Electric Power Supply  
Punto de Alimentación Eléctrica  
Punto di Alimentazione Elettrica

01
02
03
04
05
06
07
08
09
10
11
12
13
14
15
16
17
18

Todas as Dimensões em mm  
Toutes les Dimensione en mm  
All dimensions in mm  
Todas las Dimensiones en mm  
Tutte le dimensioni in mm

PT	FR	EN	ES	IT	18
----	----	----	----	----	----

Data	Escala	Aprov.
2013/02/18	1/50	EPROD

V VST NT VDA (Vitrine VISTA Neutra Vidros Direitos Altos)  
(Vitrine VISTA Neutre Vitres Droites Haut)  
(Display counter VISTA Dry Ambient Straight High Glass)  
(Vitrine VISTA Neutra Vidrio Rectos Altos)  
(Vetrina VISTA Neutra Vetri Dritti Alto)

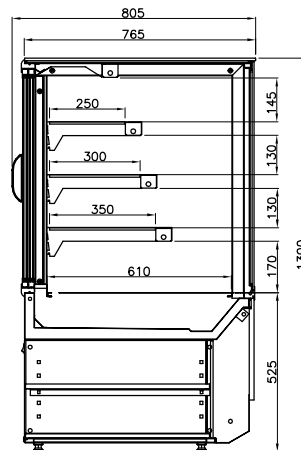
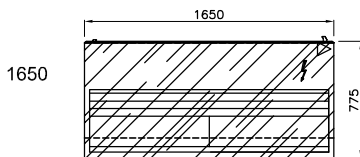
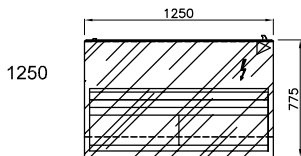
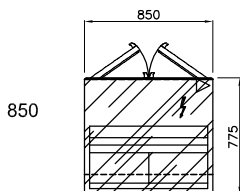
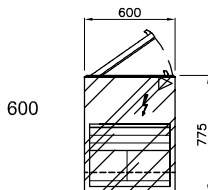

Escala / Écaille / Scale / Escala / Scala: 1/25



Lateral de vitrina e acoplamento com caixa  
Joue la Vitrine et accouplable avec caisse  
Display Case Side-Panels and coupled with box  
Lateral de Vitrina e acoplamiento con cajas  
Spalla per Vetrina e accoppiamento con scatole



Lateral acoplamento (Tipologias e/ou temperaturas diferentes)  
Joue Accouplable (Typologies et/ou différentes températures)  
Coupled Side-Panels (Typologies and/or different temperatures)  
Lateral de Acoplamiento (Tipologías y/o diferentes temperaturas)  
Spalla per Accoppiamento (Tipologie e/o diverse temperature)

⚡ Posicionamento do quadro eléctrico  
Positionnement Boîtier Électrique  
Control Panel Position  
Posición del Cuadro Eléctrico  
Posizionamento del Quadro Elettrico

▷ Ponto de alimentação Eléctrica  
Point d'Alimentation Électrique  
Electric Power Supply  
Punto de Alimentación Eléctrica  
Punto di Alimentazione Elettrica

01
02
03
04
05
06
07
08
09
10
11
12
13
14
15
16
17
18

Todas as Dimensões em mm  
Toutes les Dimensione en mm  
All dimensions in mm  
Todas las Dimensiones en mm  
Tutte le dimensioni in mm

Data	Escala	Aprov.
2013/02/18	1/50	EPROD

Vitrina VISTA  
Vitrine VISTA - VISTA Display Case

V VST NT VC

(Vitrine VISTA Neutra Vidros Curvos)  
(Vitrine VISTA Neutre Vitres Bombées)  
(Display counter VISTA Dry Ambient Curved Glasses)  
(Vitrine VISTA Neutra Vidrio Curvos)  
(Vetrina VISTA Neutra Vetri Curvi)

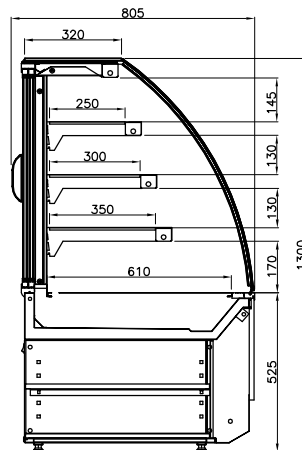
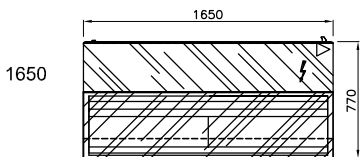
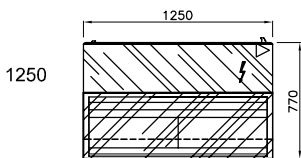
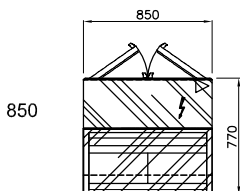
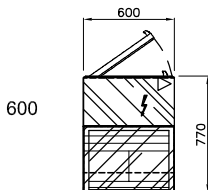

Escala / Écaille / Scale / Escala / Scala: 1/25

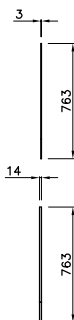

Lateral de vitrina e acoplamento com caixa

Joue la Vitrine et accouplable avec caisse  
Display Case Side-Panels and coupled with box  
Lateral de Vitrina e acoplamiento con cajas  
Spalla per Vetrina e accoppiamento con scatole

Lateral acoplamento (Tipologias e/ou temperaturas diferentes)

Joue Accouplable (Typologies et/ou différentes températures)  
Coupled Side-Panels (Typologies and/or different temperatures)  
Lateral de Acoplamiento (Tipologías y/o diferentes temperaturas)  
Spalla per Accoppiamento (Tipologie e/o diverse temperature)

⚡ **Posicionamento do quadro eléctrico**  
Positionnement Boîtier Électrique  
Control Panel Position  
Posición del Cuadro Eléctrico  
Posizionamento del Quadro Elettrico

▷ **Ponto de alimentação Elétrica**  
Point d'Alimentation Électrique  
Electric Power Supply  
Punto de Alimentación Eléctrica  
Punto di Alimentazione Elettrica

01
02
03
04
05
06
07
08
09
10
11
12
13
14
15
16
17
18

Todas as Dimensões em mm  
Toutes les Dimensione en mm  
All dimensions in mm  
Todas las Dimensiones en mm  
Tutte le dimensioni in mm

Data	Escala	Aprov.
2013/02/18	1/50	EPROD

V VST PD VDA (Vitrine VISTA Padaria Vidros Direitos Altos)  
(Vitrine VISTA Boulangerie Vitres Droites Haut)  
(Display counter VISTA Bakery Straight High Glass)  
(Vitrine VISTA Panaderia Vidrio Rectos Altos)  
(Vetrina VISTA Pane Vetri Dritti Alto)

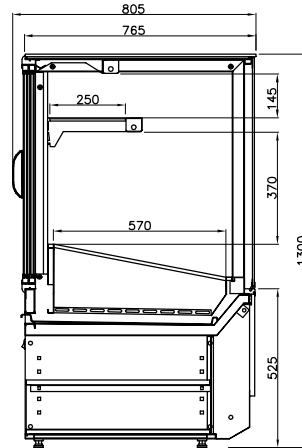
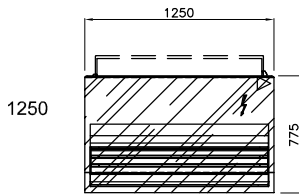
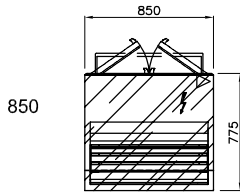

Escala / Écaille / Scale / Escala / Scala: 1/25



**Lateral de vitrina e acoplamento com caixa**

Joue la Vitrine et accouplable avec caisse  
Display Case Side-Panels and coupled with box  
Lateral de Vitrina e acoplamiento con cajas  
Spalla per Vetrina e accoppiamento con scatole

**Lateral acoplamento (Tipologias e/ou temperaturas diferentes)**

Joue Accouplable (Typologies et/ou différentes températures)  
Coupled Side-Panels (Typologies and/or different temperatures)  
Lateral de Acoplamiento (Tipologías y/o diferentes temperaturas)  
Spalla per Accoppiamento (Tipologie e/o diverse temperature)

**⚡ Posicionamento do quadro eléctrico**

Positionnement Boîtier Électrique  
Control Panel Position  
Posición del Cuadro Eléctrico  
Posizionamento del Quadro Elettrico

**▷ Ponto de alimentação Elétrica**

Point d'Alimentation Électrique  
Electric Power Supply  
Punto de Alimentación Eléctrica  
Punto di Alimentazione Elettrica

01
02
03
04
05
06
07
08
09
10
11
12
13
14
15
16
17
18

Todas as Dimensões em mm  
Toutes les Dimensionne en mm  
All dimensions in mm  
Todas las Dimensiones en mm  
Tutte le dimensioni in mm

PT	FR	EN	ES	IT	18
----	----	----	----	----	----



Data	Escala	Aprov.
2013/02/18	1/50	EPROD

V VST PD VC

(Vitrine VISTA Padaria Vidros Curvos)  
(Vitrine VISTA Boulangerie Vitres Bombées)  
(Display counter VISTA Bakery Curved Glasses)  
(Vitrine VISTA Panaderia Vidrio Curvos)  
(Vetrina VISTA Pane Vetri Curvi)

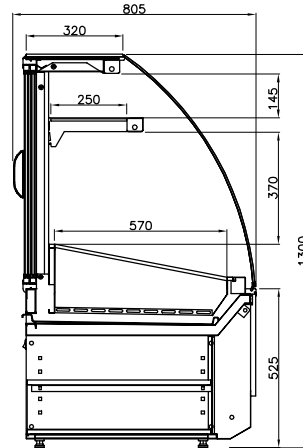
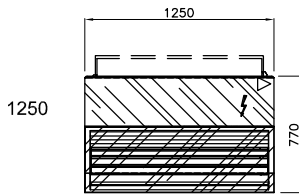
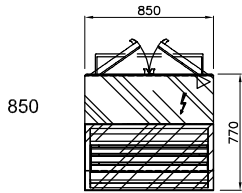

Escala / Écaille / Scale / Escala / Scala: 1/25



Lateral de vitrina e acoplamento com caixa

Joue la Vitrine et accouplable avec caisse  
Display Case Side-Panels and coupled with box  
Lateral de Vitrina e acoplamiento con cajas  
Spalla per Vetrina e accoppiamento con scatole

Lateral acoplamento (Tipologias e/ou temperaturas diferentes)

Joue Accouplable (Typologies et/ou différentes températures)  
Coupled Side-Panels (Typologies and/or different temperatures)  
Lateral de Acoplamiento (Tipologías y/o diferentes temperaturas)  
Spalla per Accoppiamento (Tipologie e/o diverse temperature)

⚡ Posicionamento do quadro eléctrico

Positionnement Boîtier Électrique  
Control Panel Position  
Posición del Cuadro Eléctrico  
Posizionamento del Quadro Elettrico

▷ Ponto de alimentação Eléctrica

Point d'Alimentation Électrique  
Electric Power Supply  
Punto de Alimentación Eléctrica  
Punto di Alimentazione Elettrica

01
02
03
04
05
06
07
08
09
10
11
12
13
14
15
16
17
18

Todas as Dimensões em mm  
Toutes les Dimensione en mm  
All dimensions in mm  
Todas las Dimensiones en mm  
Tutte le dimensioni in mm

PT	FR	EN	ES	IT	18
----	----	----	----	----	----

Data	Escala	Aprov.
2013/02/18	1/50	EPROD

Vitrina VISTA  
Vitrine VISTA - VISTA Display Case

V VST AQ VDA (Vitrine VISTA Aquecida Ventilada Vidros Direitos Altos)  
(Vitrine VISTA Chaud Ventilée Vitres Droites Haut)  
(Display counter VISTA Ventilated Heated Straight High Glass)  
(Vitrine VISTA Calentada Ventilada Vidrio Rectos Altos)  
(Vetrina VISTA Calda Ventilata Vetri Dritti Alto)

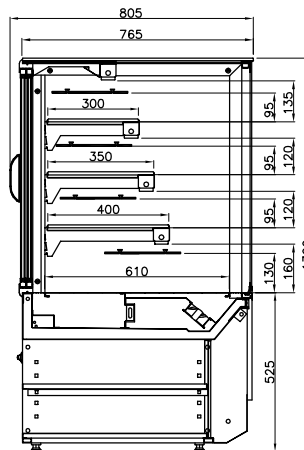
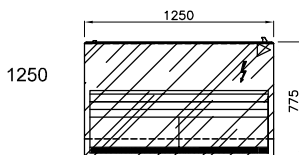
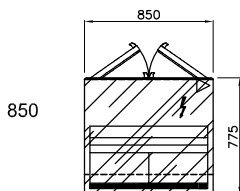
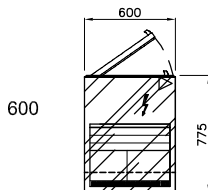

Escala / Écaille / Scale / Escala / Scala: 1/25



Lateral de vitrina e acoplamento com caixa  
Joue la Vitrine et accouplable avec caisse  
Display Case Side-Panels and coupled with box  
Lateral de Vitrina e acoplamiento con cajas  
Spalla per Vetrina e accoppiamento con scatole



Lateral acoplamento (Tipologias e/ou temperaturas diferentes)  
Joue Accouplable (Typologies et/ou différentes températures)  
Coupled Side-Panels (Typologies and/or different temperatures)  
Lateral de Acoplamiento (Tipologías y/o diferentes temperaturas)  
Spalla per Accoppiamento (Tipologie e/o diverse temperature)

- ⚡ Posicionamento do quadro eléctrico  
Positionnement Boîter Électrique  
Control Panel Position  
Posición del Cuadro Eléctrico  
Posizionamento del Quadro Elettrico
- ▷ Ponto de alimentação Elétrica  
Point d'Alimentation Électrique  
Electric Power Supply  
Punto de Alimentación Eléctrica  
Punto di Alimentazione Elettrica

01
02
03
04
05
06
07
08
09
10
11
12
13
14
15
16
17
18

Todas as Dimensões em mm  
Toutes les Dimensione en mm  
All dimensions in mm  
Todas las Dimensiones en mm  
Tutte le dimensioni in mm

Data	Escala	Aprov.
2013/02/18	1/50	EPROD

V VST AQ VC

(Vitrine VISTA Aquecida Ventilada Vidros Curvos)  
(Vitrine VISTA Chaud Ventilée Vitres Bombées)  
(Display counter VISTA Ventilated Heated Curved Glasses)  
(Vitrine VISTA Calentada Ventilada Vidrio Curvos)  
(Vetrina VISTA Calda Ventilata Vetri Curvi)

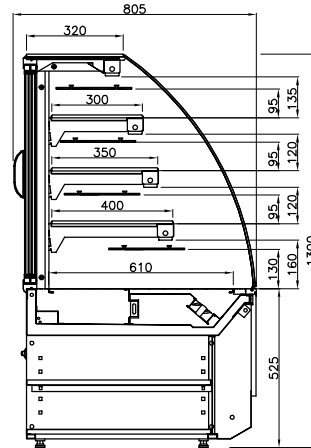
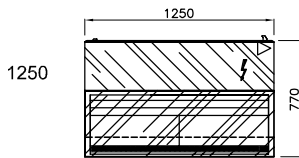
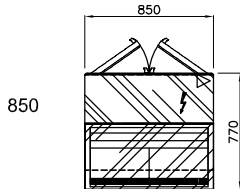
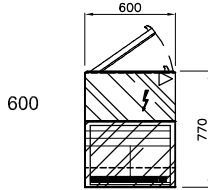

Escala / Écaille / Scale / Escala / Scala: 1/25



**Lateral de vitrina e acoplamento com caixa**

Joue la Vitrine et accouplable avec caisse  
Display Case Side-Panels and coupled with box  
Lateral de Vitrina e acoplamiento con cajas  
Spalla per Vetrina e accoppiamento con scatole

**Lateral acoplamento (Tipologias e/ou temperaturas diferentes)**

Joue Accouplable (Typologies et/ou différentes températures)  
Coupled Side-Panels (Typologies and/or different temperatures)  
Lateral de Acoplamiento (Tipologías y/o diferentes temperaturas)  
Spalla per Accoppiamento (Tipologie e/o diverse temperature)

**⚡ Posicionamento do quadro eléctrico**

Positionnement Boîtier Électrique  
Control Panel Position  
Posición del Cuadro Eléctrico  
Posizionamento del Quadro Elettrico

**▷ Ponto de alimentação Elétrica**

Point d'Alimentation Électrique  
Electric Power Supply  
Punto de Alimentación Eléctrica  
Punto di Alimentazione Elettrica

01
02
03
04
05
06
07
08
09
10
11
12
13
14
15
16
17
18

Todas as Dimensões em mm  
Toutes les Dimensionne en mm  
All dimensions in mm  
Todas las Dimensiones en mm  
Tutte le dimensioni in mm

Data	Escala	Aprov.
2013/02/18	1/50	EPROD

V VST AQH VDA

(Vitrine VISTA Aquecida Ventilada C/ Controlo de Humidade Vidros Direitos Altos)  
(Vitrine VISTA Chaud Ventilée avec Contrôle de l'Humidité Vitres Droites Haut)  
(Display counter VISTA Ventilated Heated with Humidity Control Straight High Glass)  
(Vitrine VISTA Calentada Ventilada con Control de Humedad Vidrio Rectos Altos)  
(Vetrina VISTA Calda Ventilata con Controllo di Umidità Vetri Dritti Alto)

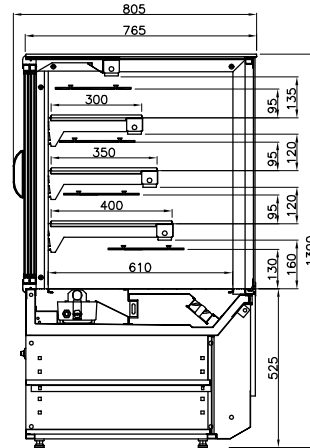
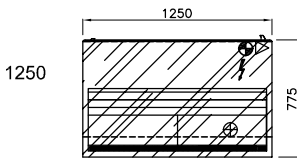
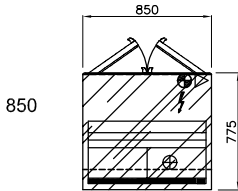
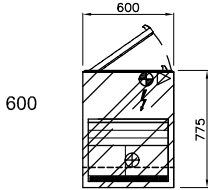

Escala / Écaille / Scale / Escala / Scala: 1/25



**Lateral de vitrina e acoplamento com caixa**

Joue la Vitrine et accouplable avec caisse  
Display Case Side-Panels and coupled with box  
Lateral de Vitrina e acoplamiento con cajas  
Spalla per Vetrina e accoppiamento con scatole

**Lateral acoplamento (Tipologias e/ou temperaturas diferentes)**

Joue Accouplable (Typologies et/ou différentes températures)  
Coupled Side-Panels (Typologies and/or different temperatures)  
Lateral de Acoplamiento (Tipologías y/o diferentes temperaturas)  
Spalla per Accoppiamento (Tipologie e/o diverse temperature)

**⚡ Posicionamento do quadro eléctrico**

Positionnement Boîtier Électrique  
Control Panel Position  
Posición del Cuadro Eléctrico  
Posizionamento del Quadro Elettrico

**⊕ Ponto de esgoto**

Point d'Écoulement  
Drainage Point  
Punto de Desagüe  
Punto di Scarico Idrico

**▷ Ponto de alimentação Elétrica**

Point d'Alimentation Électrique  
Electric Power Supply  
Punto de Alimentación Eléctrica  
Punto di Alimentazione Elettrica

**⊕ Entrada de Água**

Entrée d'eau  
Water Connection  
Entrada de Agua  
Entrata d' Acqua

01
02
03
04
05
06
07
08
09
10
11
12
13
14
15
16
17
18

Todas as Dimensões em mm  
Toutes les Dimensione en mm  
All dimensions in mm  
Todas las Dimensiones en mm  
Tutte le dimensioni in mm

Data	Escala	Aprov.
2013/02/18	1/50	EPROD

V VST AQH VC

(VISTA Vitrine Aquecida Ventilada C/ Controlo de Humidade Vidros Curvos)  
(Vitrine VISTA Chaud Ventilée avec Contrôle de l'Humidité Vitres Bombées)  
(Display counter VISTA Ventilated Heated with Humidity Control Curved Glasses)  
(Vitrine VISTA Calentada Ventilada con Control de Humedad Vidrio Curvos)  
(Vetrina VISTA Calda Ventilata con Controllo di Umidità Vetri Curvi)

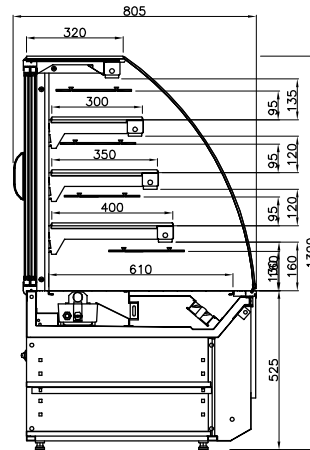
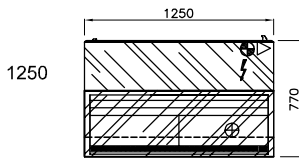
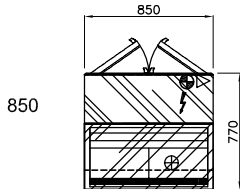
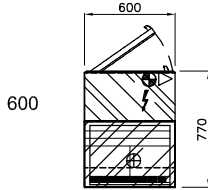

Escala / Écaille / Scale / Escala / Scala: 1/25



**Lateral de vitrina e acoplamento com caixa**

Joue la Vitrine et accouplable avec caisse  
Display Case Side-Panels and coupled with box  
Lateral de Vitrina e acoplamiento con cajas  
Spalla per Vetrina e accoppiamento con scatole

**Lateral acoplamento (Tipologias e/ou temperaturas diferentes)**

Joue Accouplable (Typologies et/ou différentes températures)  
Coupled Side-Panels (Typologies and/or different temperatures)  
Lateral de Acoplamiento (Tipologías y/o diferentes temperaturas)  
Spalla per Accoppiamento (Tipologie e/o diverse temperature)

**⚡ Posicionamento do quadro eléctrico**

Positionnement Boîtier Électrique  
Control Panel Position  
Posición del Cuadro Eléctrico  
Posizionamento del Quadro Elettrico

**⊕ Ponto de esgoto**

Point d'Écoulement  
Drainage Point  
Punto de Desagüe  
Punto di Scarico Idrico

**▷ Ponto de alimentação Eléctrica**

Point d'Alimentation Électrique  
Electric Power Supply  
Punto de Alimentación Eléctrica  
Punto di Alimentazione Elettrica

**⊕ Entrada de Água**

Entrée d'eau  
Water Connection  
Entrada de Agua  
Entrata d' Acqua

01
02
03
04
05
06
07
08
09
10
11
12
13
14
15
16
17
18

Todas as Dimensões em mm  
Toutes les Dimensione en mm  
All dimensions in mm  
Todas las Dimensiones en mm  
Tutte le dimensioni in mm

PT	FR	EN	ES	IT	18
----	----	----	----	----	----

Data	Escala	Aprov.
2013/02/18	1/50	EPROD

CXE VST VD (Caixa Expositora VISTA Vidros Direitos)  
(Caisse d'Exposition VISTA Vitres Droites)  
(Exposition Case VISTA Straight Glass)  
(Exposición Caja VISTA Vidrio Rectos)  
(Cassa Espositiva VISTA Vetri Dritti)

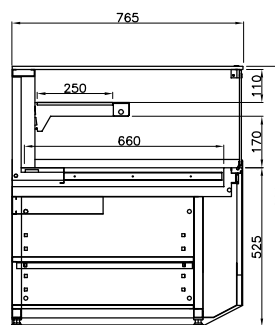
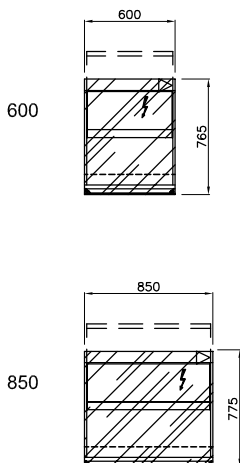

Escala / Écaille / Scale / Escala / Scala: 1/25



Lateral de vitrina e acoplamento com caixa  
Joue la Vitrine et accouplable avec caisse  
Display Case Side-Panels and coupled with box  
Lateral de Vitrina e acoplamiento con cajas  
Spalla per Vetrina e accoppiamento con scatole

- ⚡ Posicionamento do quadro eléctrico  
Positionnement Boîtier Électrique  
Control Panel Position  
Posición del Cuadro Eléctrico  
Posizionamento del Quadro Elettrico
- ▷ Ponto de alimentação Elétrica  
Point d'Alimentation Électrique  
Electric Power Supply  
Punto de Alimentación Eléctrica  
Punto di Alimentazione Elettrica

01
02
03
04
05
06
07
08
09
10
11
12
13
14
15
16
17
18

Todas as Dimensões em mm  
Toutes les Dimensione en mm  
All dimensions in mm  
Todas las Dimensiones en mm  
Tutte le dimensioni in mm

PT	FR	EN	ES	IT	18
----	----	----	----	----	----

Data	Escala	Aprov.
2013/02/18	1/50	EPROD

CXE VST VC (Caixa Expositora VISTA Vidros Curvos)  
(Caisse d'Exposition VISTA Vitres Bombées)  
(Exposition Case VISTA Curved Glasses)  
(Exposición Caja VISTA Vidrio Curvos)  
(Cassa Espositiva VISTA Vetri Curvi)

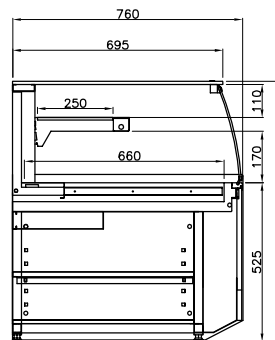
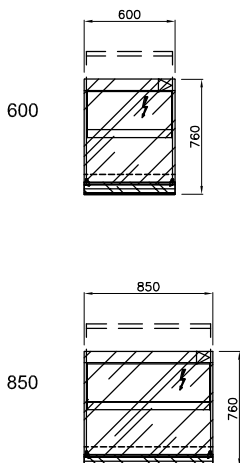

Escala / Écaille / Scale / Escala / Scala: 1/25



Lateral de vitrina e acoplamento com caixa  
Joue la Vitrine et accouplable avec caisse  
Display Case Side-Panels and coupled with box  
Lateral de Vitrina e acoplamiento con cajas  
Spalla per Vetrina e accoppiamento con scatole

- ⚡ Posicionamento do quadro eléctrico  
Positionnement Boîtier Électrique  
Control Panel Position  
Posición del Cuadro Eléctrico  
Posizionamento del Quadro Elettrico
- ▷ Ponto de alimentação Elétrica  
Point d'Alimentation Électrique  
Electric Power Supply  
Punto de Alimentación Eléctrica  
Punto di Alimentazione Elettrica

01
02
03
04
05
06
07
08
09
10
11
12
13
14
15
16
17
18

Todas as Dimensões em mm  
Toutes les Dimensionne en mm  
All dimensions in mm  
Todas las Dimensiones en mm  
Tutte le dimensioni in mm

PT	FR	EN	ES	IT	18
----	----	----	----	----	----

Data	Escala	Aprov.
2013/02/18	1/50	EPROD

CX1N VST (Caixa de Um Nível VISTA)  
(Caisse d'Un Niveau VISTA)  
(Counter VISTA One Level)  
(Caja de Nivel VISTA)  
(Cassa Livello VISTA)

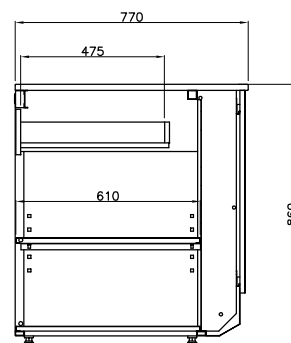
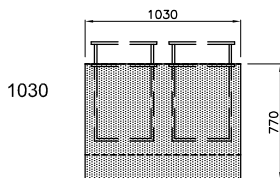
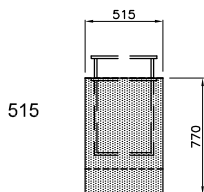

Escala / Écaille / Scale / Escala / Scala: 1/25

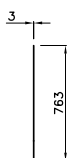

Lateral de vitrina e acoplamento com caixa  
Joue la Vitrine et accouplable avec caisse  
Display Case Side-Panels and coupled with box  
Lateral de Vitrine e acoplamiento con cajas  
Spalla per Vetrina e accoppiamento con scatole

01
02
03
04
05
06
07
08
09
10
11
12
13
14
15
16
17
18



Data	Escala	Aprov.
2013/02/18	1/50	EPROD

CXPMR VST (Caixa para Individuos com Mobilidade Reduzida VISTA)  
(Caisse pour Personnes à Mobilité Réduite VISTA)  
(Counter VISTA Mobility Impaired people)  
(Caja para Personas con Movilidad Reducida VISTA)  
(Cassa per Persone con Mobilità Ridotta VISTA)

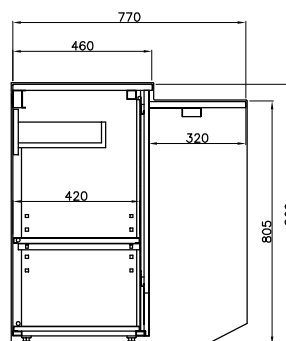
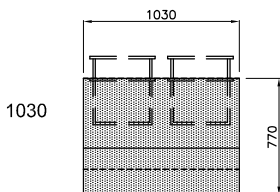

Escala / Écaille / Scale / Escala / Scala: 1/25



Lateral de vitrina e acoplamento com caixa  
Joue la Vitrine et accouplable avec caisse  
Display Case Side-Panels and coupled with box  
Lateral de Vitrina e acoplamiento con cajas  
Spalla per Vetrina e accoppiamento con scatole

01
02
03
04
05
06
07
08
09
10
11
12
13
14
15
16
17
18

Data	Escala	Aprov.
2013/02/18	1/50	EPROD

Vitrinas Ventiladas  
Vitrine Ventilée  
Display counter Ventilated  
Vitrine Ventilada  
Vetrina Ventilata

Vitrinas Neutras / Padaria/ Aquecida Ventilada / Caixa Expositora  
Vitrine Neutre / Boulangerie / Chaud Ventilée / Caisse d'Exposition  
Display counter Neutral / Bakery / Ventilated Heated / Exposition Case  
Vitrine Neutra / Panadería / Calentada Ventilada / Exposición Caja  
Vetrina Neutra / Pane / Calda Ventilata / Cassa Espositiva

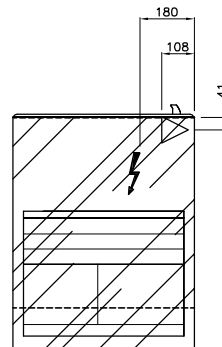
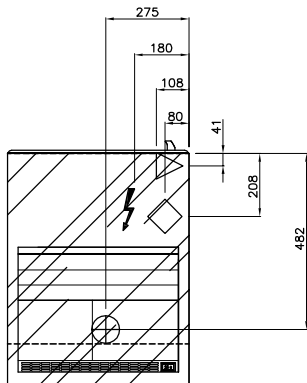

Vitrinas Aquecida c/ Controlo de Humidade  
Vitrine Chaud Ventilée avec Contrôle de l'Humidité  
Display counter Ventilated Heated with Humidity Control  
Vitrine Calentada Ventilada con Control de Humedad  
Vetrina Calda Ventilata con Controllo di Umidità

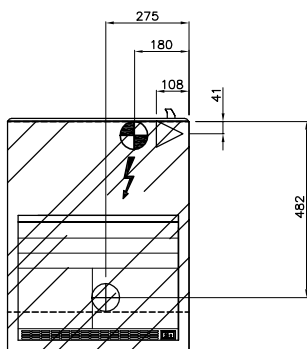

⚡ Posicionamento do quadro eléctrico  
Positionnement Boîtier Électrique  
Control Panel Position  
Posición del Cuadro Eléctrico  
Posizionamento del Quadro Elettrico

◇ Ligações Termodinâmicas  
Liquide / Suction Ligne  
Liquide / Suction Line  
Aspiración e Salida Liquido  
Entrata / Uscita Frigorifera

⊕ Ponto de esgoto  
Point d'Écoulement  
Drainage Point  
Punto de Desagüe  
Punto di Scarico Idrico

▷ Ponto de alimentação Elétrica  
Point d'Alimentation Électrique  
Electric Power Supply  
Punto de Alimentación Eléctrica  
Punto di Alimentazione Elettrica

⊕ Entrada de Água  
Entrée d'eau  
Water Connection  
Entrada de Agua  
Entrata d' Acqua

— Linha de limite de carga  
Ligne de charde limite  
Load limit line  
Línea límite de carga  
Linea limite di carico

Todas as Dimensões em mm  
Toutes les Dimensione en mm  
All dimensions in mm  
Todas las Dimensiones en mm  
Tutte le dimensionj in mm

01
02
03
04
05
06
07
08
09
10
11
12
13
14
15
16
17
18